

*Accesorii Originale*

**HONDA**  
The Power of Dreams

# Civic

4 Uși



Civic-ul cu 4 uși permite șoferilor să ia decizia importantă în privința stilului, confortului și performanței.

Acest lucru diferențiază Civic-ul de alte automobile.

Acum, cu ajutorul gamei variate de Accesorii Originale,

ai ocazia să atragi privirile și mai mult și să adaugi nota

stilului personal acestui automobil.

## FACEȚI O ALEGERE UNICĂ







Cu Honda Civic cu 4 uși, tehnologia avansată vine  
îmbrăcată în stil și eleganță.

Accesoriile noastre originale au fost create să  
sporească rafinamentul caroseriei și să evidențieze  
dynamismul și aspectul oferind senzații deosebite.

**ARMONIE  
ȘI  
ELEGANȚĂ**

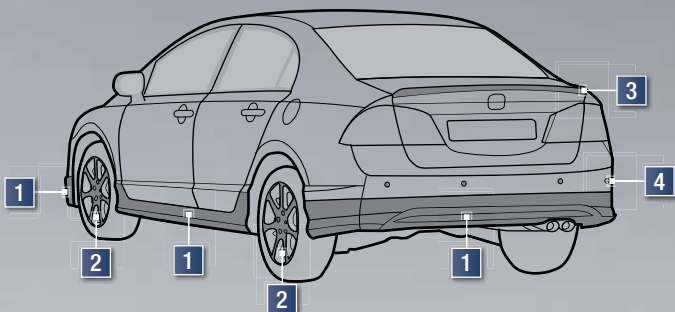
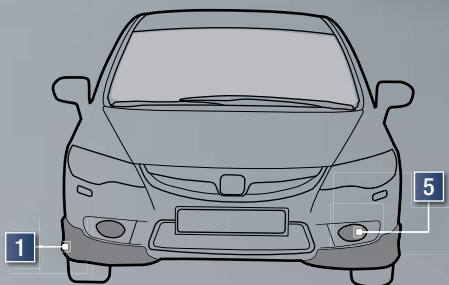

**1. ORNAMENTE FAȚĂ, SPATE ȘI LATERALE** Evidențiază aspectul fin și curat al dinamicii Civic prin aceste ornamente față, spate și laterale.

**2. JANTE ALIAJ** Aдаugă un aer special de finisare exteriorului la Civic cu ajutorul unui set de jante de 16" lucrate deosebit.

**3. ELERON PORTBAGAJ** Contururile spate la Civic 4 uși sunt accentuate prin acest eleron portbagaj dinamic și elegant.

**4. SENZORI PARCARE POSTERIORI** Acești senzori de parcare te ajută să îți protejezi mașina avertizându-te cât de aproape ești de obstacol atunci când parchezi.

**5. KIT PROIECTOARE DE CEAȚĂ** Ceață afară? Proiectoarele de ceață te vor ajuta să te miști în siguranță în trafic





## CONFORT ȘI STIL

Completează design-ul elegant al interiorului confortabil și spațios cu ajutorul gamei variate de accesorii. Prin note rafinate și detalii subtile, vei putea crea un interior stilat care să se potrivească stilului personal.

- 1. VOLAN PIELE** Făcut din piele neagră perforată, acest volan sportiv și stilat în același timp, sporește senzația la condus și confortul.
- 2. PANOURI INTERIOARE** Aceste panouri interioare, aspect de carbon, conferă o notă cu adevărat personală aplicându-se pe bord.
- 3. LUMINĂ ALBASTRĂ AMBIENTALĂ** Lumina albastră ambientală creează în interior o atmosferă calmă, liniștită prin luminarea zonei picioare din față.
- 4. KIT BLUETOOTH®** Echipamentul Bluetooth® oferă cea mai comodă soluție hands-free de a vorbi la telefon în timp ce ambele mâini sunt pe volan.

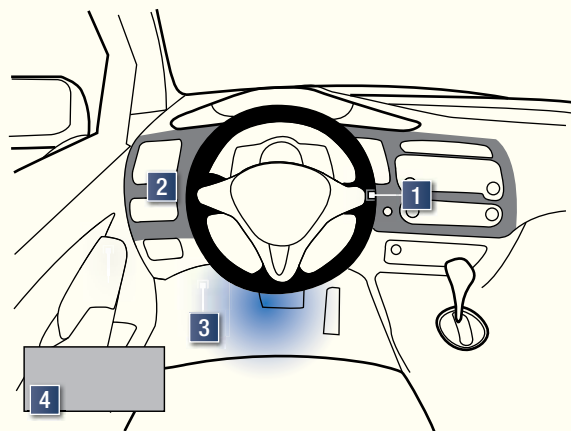

## INOVARE ȘI CONTROL

Bucurați-vă de navigație precisă prin toată Europa\*, ascultați colecția de muzică preferată la drum și preluați apelurile telefonice cu ambele mâini pe volan. Sistemul de navigație cu Hard Drive Disk oferă confortul avansat și comoditatea de care ai nevoie să transformi fiecare drum într-o experiență plăcută.

\* Pentru detalii despre hărți, consultați dealer-ul local Honda.

### SISTEM DE NAVIGARE CU HARD DISK DRIVE

- Sistem navigare și amuzament de înaltă performanță cu Hard Disk de 40GB
- Ecran digital lat de 7-inch cu "touch panel"
- Salvează peste 4,000 de melodii favorite pe Hard Disk Drive
- Poti reda fișiere audio și video \* de pe un card memorie SD\*\*
- Conexiune directă și control iPod - opțional
- Compatibil cu telefon mobil cu Bluetooth®- pentru convorbiri hands-free

\* Verificați compatibilitatea audio și video cu dealerul local Honda.

\*\* cardul de memorie SD nu este inclus.

TMC PRO

V-TRAFIC

TIS Holdings



1



2

### ALEGEȚI ACESTE OPȚIUNI SISTEMULUI DE NAVIGARE CU HARD DISK DRIVE:

- 1. TELEFONIE BLUETOOTH® HANDS-FREE ȘI CONTROL VOCAL** Cu ambele mâini pe volan, puteți opera în siguranță sistemul de navigare cu Hard Disk Drive. Puteți da instrucțiuni verbale prin microfonul cu comandă vocală, concentrându-vă privirea la drum.
- 2. CABLU iPod** Cu ajutorul acestui cablu vă puteți conecta iPod-ul la sistemul de navigare cu Hard Disk și asculta colecția digitală de muzică în timp ce conduceți.

iPod este o marcă înregistrată Apple Inc., înregistrată în the US și alte țări.





EXTERIOR



1

Ornament față



2

Ornament spate

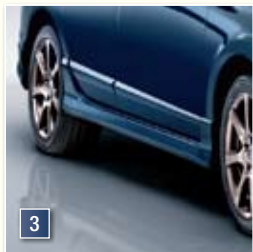

3

Ornamente laterale



4

Spoiler portbagaj - tip coadă de rață



5

Spoiler portbagaj - tip aripă de rață



6

Apărătoare noroi roți față, spate - negru



7

Apărătoare noroi roți față, spate - în culoarea caroseriei



8

Ornament cromat țevă eșapament



9

Senzori de parcare posteriori



10

Deflectoare vânt



11

Kit proiectoare ceață

JANTE ALIAJ



12

Jante aliaj 15"



13

Jante aliaj 16"



14

Jante aliaj 17"



15

Prezoane anti-furt



16

Prezoane (20 buc)

INTERIOR



17

Lumină albastră ambientală



18

Prag portieră iluminat - negru



19

Prag portieră iluminat - gri



20

Prag portieră - negru



21

Prag portieră - gri



22

Triunghi de avertizare



23

Covorașe standard - gri



24

Covorașe standard - negre



25

Covorașe Elegance - gri



26

Covorașe Elegance - negre



27

Covorașe cauciuc față



28

Covorașe cauciuc spate



29

Scaun copil vârstă 0+



30

Scaun copil vârstă 0+ ISOFIX



31

Scaun copil vârstă 1+



32

Scaun copil vârstă 1+ ISOFIX



33

Scaun copil vârstă 2 & 3



34

Scaun copil vârstă 2 & 3 KIDFIX



35

Parasolare spate & laterale



36

Coș gunoi



37

Cutie frigorifică

## INTERIOR



38

Adaptor cutie frigorifică pentru rețea 220V



39

Volan piele



40

Schimbător viteze 5AT - negru



41

Schimbător viteze 6MT - negru



42

Schimbător viteze 6MT - gri



43

Oglindă retrovizoare electrocromatică



44

Ornamente interioare



45

Buzunar scaun spate

## AUDIO &amp; ELECTRONICĂ



46

Cablul iPod



47

Sistem de navigare cu Hard Disk Drive

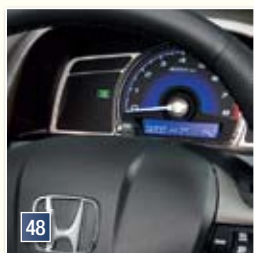

48

HDD Navi HFT &amp; opțiune comandă vocală



49

Sistem compact de navigație Honda

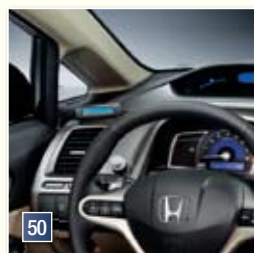

50

Kit Bluetooth®



51

Kit difuzor updatat - dual cone



52

Kit difuzor updatat - co-axial



53

Sistem bass

## TRANSPORT &amp; REMORCARE



54

Portbagaj superior



55

Suport ski &amp; snowboard



56

Suport bicicletă - easy fit



57

Suport bicicletă - classic



58

Suport bicicletă

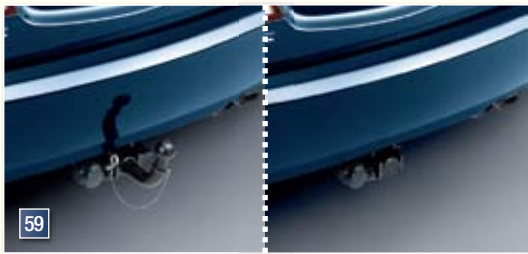

Cârlig remorcă  
detașabilă - atașată

Cârlig remorcă  
detașabilă - detașată

Soichiro Honda a afirmat odată „Gândiți pentru voi înșivă și nu călcați pe urmele altor persoane.”

Grație moștenirii noastre sportive, știm că automobilele contruite cu tehnologii performante necesită standarde ridicate de siguranță. Pentru a realiza acest lucru, am construit prima locație, la nivel mondial, pentru efectuarea testelor de siguranță, locație unde am produs proiectul de inteligență artificială intitulat ASIMO pentru a îmbunătăți tehnologia utilizată pe vehiculele noastre.



#### MOBILIZAREA UNEI NAȚIUNI

Tânăr fiind, Soichiro Honda visa să ofere tuturor persoanelor, indiferent de sex, situație financiară sau statut, un mijloc motorizat de transport. Chiar și în prezent, în anumite țări, nu există cuvânt pentru motocicletă; pur și simplu o denumesc „Honda”.

#### ADN DE CURSE

După ce a înființat Honda Motor Corporation, Soichiro a putut să se dedice pasiunii sale pentru curse, învățând rapid că înfrângerea este doar o altă formă de perfecționare. Această pasiune pentru depășirea limitelor va deveni esența filozofiei noastre.

#### ROȘU HONDA

În zilele noastre, Honda este privită la nivel mondial, ca un brand sport ce produce vehicule extraordinar de performante în Moto GP, bărci cu motor, ATV-uri și chiar utilaje de tuns gazonul. Dacă noi le putem construi, ei le pot folosi.

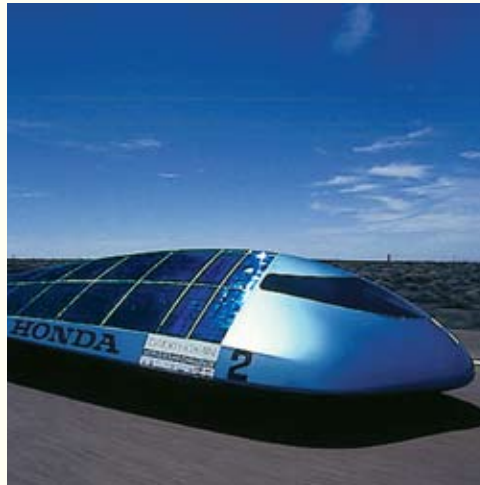

### PUTEREA DE A FI DIFERIT

De ce să ne oprim din studierea vehiculelor? Credem că motoarele trebuie să fie mai bune pentru oricine. Provocarea constă în puterea de a le face mai bune pentru fiecare dintre noi. Iată de ce am creat un avion cu motoarele deasupra aripilor, și nu dedesubt, pentru a reduce consumul de combustibil și nivelul de emisii. De asemenea, am jurat că nu vom produce motoare exterioare în 2 timpi, ci doar motoare în patru timpi.

### TEHNOLOGIE AVANSATĂ

Fiecare element tehnologic creat de noi are un scop. Chiar și camerele de luat vederi, radarele și microprocesoarele întâlnite pe ASIMO, robotul cu inteligență artificială, sunt folosite pentru a proiecta vehicule mai sigure și mai inteligente decât în trecut.

### UN VIITOR STRĂLUCITOR

Considerăm dezvoltarea unor vehicule fără emisii nocive ce utilizează resurse reutilizabile de energie ca fiind primul pas spre viitor în domeniul designului auto. Este vorba doar despre transformarea unui obstacol în provocare. O convingere adoptată de la Soichiro Honda și o realitate ce va avea un impact considerabil asupra generațiilor viitoare.



“Avem un singur viitor și îl vom înțemeia din visele noastre, dacă avem curajul sa sfidăm standardele”

Soichiro Honda

Aceste specificații nu se aplică la orice produs furnizat sau oferit spre vânzare. Fabricile își rezervă dreptul de a schimba specificațiile, incluzând culoarea, cu sau fără notificare când și cum cred ele de cuviință. Aceste schimbări pot fi majore sau minore. Cu toate acestea, se fac eforturi pentru asigurarea preciziei detaliilor din această broșură. Această publicație nu va constitui sub nici o formă o ofertă a Companiei către vreo persoană. Orice vânzare se face de către Distribuitori sau Dealerii în cauză și în conformitate cu Condițiile standard ale vânzării cât și cu Autorizația Distribuitorului sau Dealer-ului, copile se pot obține de la aceștia la cerere. În timp ce se fac eforturi de asigurare a preciziei, broșurile sunt pregătite și tipărite cu câteva luni înaintea distribuirii lor și de aceea nu pot reflecta imediat nici schimbările de specificații nici prevederea unei caracteristici în unele cazuri. Clienții sunt sfătuiți întotdeauna să discute detaliile în privința specificațiilor cu dealer-ul sau distribuitorul lor, în special dacă modelul ales include una din caracteristicile la care s-a făcut reclamă.



**Honda Trading România** B-dul Dimitrie Pompei nr. 10A, Clădirea Conect  
Telefon: 031 7101 903  
[www.hondatrading.ro](http://www.hondatrading.ro)

Te rog nu mă arunca!  
Trimite-mă unui prieten  
sau reciclează-mă.

